

1/4"
6.35mm**Koken**

หน้า 1

ลูกบ็อกซ์ สั้น 6P, 12P (มิล) ขนาด 1/4" (Hand sockets)

2400M,2405M



2400M (6 เหลี่ยม)



2405M (12 เหลี่ยม)

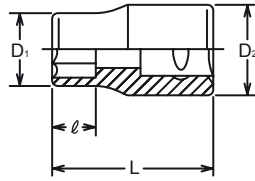

ขนาด (mm.)	D ₁ (mm.)	D ₂ (mm.)	l (mm.)	L (mm.)	6P/12P ราคาสุทธิ
3	5.2	11.2	3.0	22	
3.2	5.4	11.2	3.4	22	
3.5	5.8	11.2	3.6	22	
4	6.7	11.2	3.8	22	
4.5	7.1	11.2	4.2	22	
5	7.7	11.2	4.6	22	
5.5	8.3	11.2	5.0	22	
6	9.0	11.2	5.4	22	
7	10.2	11.2	6.1	22	
8	11.3	12.0	6.8	22	
9	13.0	12.0	7.5	22	
10	14.3	12.9	8.2	22	
11	16.0	14.3	8.9	22	
12	17.4	16.0	9.6	22	
13	18.0	16.4	10.3	22	
14	19.3	17.9	11.0	24	

ลูกบ็อกซ์ สั้น 6P, 12P (นิ้ว) ขนาด 1/4" (Hand sockets)

2400A,2405A



2400A (6 เหลี่ยม)



2405A (12 เหลี่ยม)

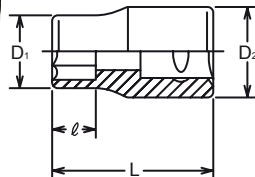

ขนาด (Inch)	D ₁ (mm.)	D ₂ (mm.)	l (mm.)	L (mm.)	6P/12P ราคาสุทธิ
1/8	5.2	11.2	3.0	22	
5/32	6.7	11.2	3.8	22	
3/16	7.7	11.2	4.6	22	
7/32	8.8	11.2	5.0	22	
1/4	9.6	11.2	5.4	22	
9/32	10.2	11.2	6.1	22	
5/16	11.3	12.0	6.8	22	
11/32	13.0	12.0	7.5	22	
3/8	14.3	12.9	8.2	22	
7/16	16.0	14.3	8.9	22	
1/2	18.0	16.4	10.3	22	
9/16	19.3	17.9	11.0	24	

ลูกบ็อกซ์ สั้น AS 12P (นิ้ว) ขนาด 1/4" (Aerospace Standard)

AS2405A



AS2405A (12 เหลี่ยม)

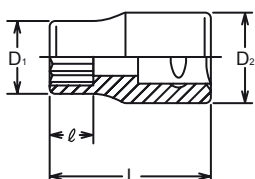

ขนาด (Inch)	D ₁ (mm.)	D ₂ (mm.)	l (mm.)	L (mm.)	AS2405A ราคาสุทธิ
3/16	7.7	10.9	4.5	22	
7/32	8.5	10.9	4.9	22	
1/4	9.4	10.9	5.3	22	
9/32	10.2	10.9	5.5	22	
5/16	11.3	11.7	6.4	22	
11/32	12.5	12.0	6.8	22	
3/8	13.7	12.9	6.8	22	
7/16	15.6	14.3	8.8	22	
1/2	17.2	16.4	8.9	22	
9/16	18.8	17.9	9.1	24	

AS ย่อมาจาก Aerospace Standard ทาง Koken ใช้มาตรฐาน AS954E

ลูกบ็อกซ์ AS2405A ชุด 10 ชิ้น (Aerospace Standard)		RSAS2405A/10
ประกอบด้วย AS2405A	ราคาชุดละ	
3/16, 7/32, 1/4, 9/32, 5/16, 11/32, 3/8, 7/16, 1/2, 9/16		



RSAS2405A/10

AS ย่อมาจาก Aerospace Standard ทาง Koken ใช้มาตรฐาน AS954E

ลูกบ็อกซ์ ถนอมมุมน็อต (มิล) ขนาด 1/4" (Surface Drive)	2410M
---	-------

ขนาด (mm.)	D ₁ (mm.)	D ₂ (mm.)	ℓ (mm.)	L (mm.)	2410M ราคาชุดละ
4	6.7	11.2	3.8	22	
4.5	7.1	11.2	4.2	22	
5	7.7	11.2	4.6	22	
5.5	8.3	11.2	5.0	22	
6	9.0	11.2	5.4	22	
7	10.2	11.2	6.1	22	
8	11.3	12.0	6.8	22	
9	13.0	12.0	7.5	22	
10	14.3	12.9	8.2	22	
11	16.0	14.3	8.9	22	
12	17.4	16.0	9.6	22	
13	18.0	16.4	10.3	22	
14	19.3	17.9	11.0	24	

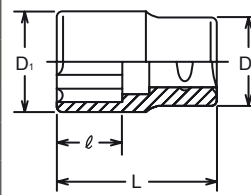

2410M

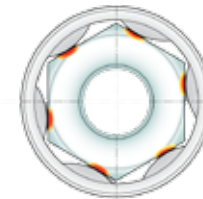

แรงกดที่เกิดจากการขัน จะเกิดที่บริเวณสันน็อต เพื่อลดโอกาสที่จะทำให้หัวน็อตเสีย (น็อตตูด)

ลูกบ็อกซ์ แปดเหลี่ยม (มิล) ขนาด 1/4" (Double Square Socket)	2415M
---	-------

ขนาด (mm.)	D ₁ (mm.)	D ₂ (mm.)	ℓ (mm.)	L (mm.)	2415M ราคาชุดละ
6	11.4	12.0	5.4	22	
8	14.3	12.9	6.8	22	
10	18.0	16.4	8.2	22	
12	19.8	18.0	10	24	

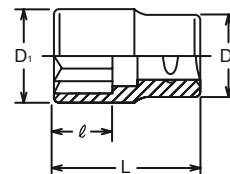

2415M (8 เหลี่ยม)

ลูกบ็อกซ์ แปดเหลี่ยม (นิ้ว) ขนาด 1/4" (Double Square Socket)	2415A
--	-------

ขนาด (Inch)	D ₁ (mm.)	D ₂ (mm.)	ℓ (mm.)	L (mm.)	2415A ราคาชุดละ
1/4	11.7	12.0	5.4	22	
5/16	14.3	12.9	6.8	22	
3/8	17.4	16.0	8.2	22	
7/16	19.1	17.8	8.9	24	

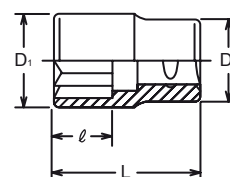

2415A (8 เหลี่ยม)

ลูกบ็อกซ์ หัวทอร์ค ขนาด 1/4" (Torx Socket)

2425



2425 (หัวทอร์ค E)

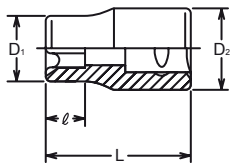

ขนาด	D ₁ (mm.)	D ₂ (mm.)	ℓ (mm.)	L (mm.)	2425 ราคาลูกละ
E4	5.4	11.2	4.5	22	
E5	6.7	11.2	4.5	22	
E6	7.7	11.2	5.0	22	
E7	8.3	11.2	5.8	22	
E8	9.6	11.2	6.6	22	
E10	11.3	12.0	7.4	22	

ลูกบ็อกซ์ กึ่งยาว 6P (มิล) ขนาด 1/4" ยาว 32 mm. (Semi Deep sockets)

2300X



2300X (6 เหลี่ยม)

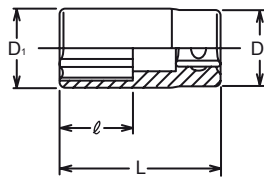

ขนาด (mm.)	D ₁ (mm.)	D ₂ (mm.)	ℓ (mm.)	L (mm.)	2300X ราคาลูกละ
4	6.7	11.2	5	32	
5	7.7	11.2	6	32	
6	9.0	11.2	7	32	
7	10.2	11.2	8	32	
8	11.4	12.0	9	32	
9	13.0	12.0	10	32	
10	14.3	12.9	11	32	
11	16.0	14.3	12	32	
12	17.4	16.0	13	32	
13	17.9	16.4	14	32	
14	19.3	17.9	16	32	

ลูกบ็อกซ์ กึ่งยาว 2300X ชุด 11 ชิ้น ในรางเหล็ก

RS2300X/11



RS2300X/11

ในชุดประกอบด้วย 2300X	ราคาชุดละ
4, 5, 6, 7, 8, 9, 10, 11, 12, 13, 14 mm.	

ลูกบ็อกซ์ ยาว 6P, 12P (มิล) ขนาด 1/4" (Deep sockets)

2300M, 2305M



2300M (6 เหลี่ยม)



2305M (12 เหลี่ยม)

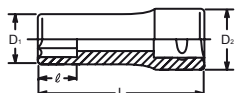

ขนาด (mm.)	D ₁ (mm.)	D ₂ (mm.)	ℓ (mm.)	L (mm.)	6P/12P ราคาลูกละ
3	5.4	12.0	4.0	50	
4	6.8	12.0	5.0	50	
4.5	7.1	12.0	5.5	50	
5	8.0	12.0	6.0	50	
5.5	8.3	12.0	6.5	50	
6	9.3	12.0	7.0	50	
7	10.9	12.0	8.0	50	
8	11.6	12.0	9.0	50	
9	13.0	12.0	10.0	50	
10	14.3	12.8	11.0	50	
11	16.0	14.2	12.0	50	
12	17.4	15.5	13.0	50	
13	18.0	16.2	14.0	50	
14	19.0	17.1	16.0	50	

ลูกบ็อกซ์ ราว 6P, 12P (นิ้ว) ขนาด 1/4" (Deep sockets)

2300A,2305A

ขนาด (Inch)	D ₁ (mm.)	D ₂ (mm.)	ℓ (mm.)	L (mm.)	6P/12P ราคาลูกกละ
1/8	5.4	12.0	4.0	50	
5/32	6.8	12.0	5.0	50	
3/16	8.0	12.0	6.0	50	
7/32	8.3	12.0	6.5	50	
1/4	9.8	12.0	7.0	50	
9/32	10.9	12.0	8.0	50	
5/16	11.6	12.0	9.0	50	
11/32	13.0	12.0	10.0	50	
3/8	14.3	12.8	11.0	50	
7/16	16.0	14.2	12.0	50	
1/2	18.0	16.2	14.0	50	
9/16	19.0	17.1	16.0	50	



2300A (6 เหลี่ยม)



2305A (12 เหลี่ยม)

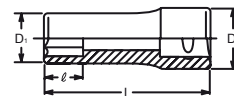

ลูกบ็อกซ์ AS ราว 12P (นิ้ว) ขนาด 1/4" (Aerospace Standard)

AS2305A

ขนาด (Inch)	D ₁ (mm.)	D ₂ (mm.)	ℓ (mm.)	L (mm.)	AS2305A ราคาลูกกละ
3/16	7.7	10.9	4.5	50	
7/32	8.5	10.9	4.9	50	
1/4	9.4	10.9	5.3	50	
9/32	10.2	10.9	5.5	50	
5/16	11.3	11.7	6.4	50	
11/32	12.5	12.0	6.8	50	
3/8	13.7	12.8	6.8	50	
7/16	15.6	14.2	8.8	50	
1/2	17.2	16.2	8.9	50	
9/16	18.8	17.1	9.1	50	



AS2305A (12 เหลี่ยม)

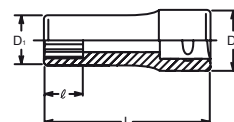

ลูกบ็อกซ์ AS2305A ชุด 10 ชั้น ในรางเหล็ก (Aerospace Standard)

RSAS2305A/10

ในชุดประกอบด้วย AS2305A	ราคาชุดละ
ลูกบ็อกซ์ 12P ขนาด 3/16, 7/32, 1/4, 9/32, 5/16, 11/32, 3/8, 7/16, 1/2, 9/16	



RSAS2305A

AS ย่อมาจาก Aerospace Standard ทาง Koken ใช้มาตรฐาน AS954E

ลูกบ็อกซ์ ท็อกซ์ ราว ขนาด 1/4" (Torx Deep Socket)

2325

ขนาด	D ₁ (mm.)	D ₂ (mm.)	ℓ (mm.)	L (mm.)	2325 ราคาลูกกละ
E4	5.4	12	4.5	50	
E5	6.8	12	4.5	50	
E6	8.0	12	5.0	50	
E7	8.3	12	5.8	50	
E8	9.8	12	6.6	50	
E10	11.6	12	7.4	50	



2325 (ท็อกซ์ E)

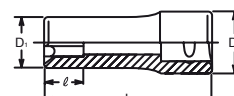

1/4"
6.35mm**Koken**

หน้า 5

บ็อกซ์ข้ออ่อน AS 12P (นิ้ว) ขนาด 1/4" (AS Universal Socket)

AS2445A

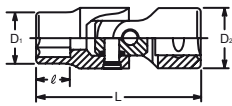

AS2445A

ขนาด (Inch)	D ₁ (mm.)	D ₂ (mm.)	ℓ (mm.)	L (mm.)	AS2445A ราคาถูกละ
1/4	9.6	12.9	5.7	31.8	
5/16	11.7	12.9	7.0	34.6	
3/8	13.5	12.9	8.3	35.1	
7/16	15.5	12.9	9.5	39.1	
1/2	17.2	12.9	10.5	40.1	

AS ย่อมาจาก Aerospace Standard ทาง Koken ใช้มาตรฐาน AS954E

บ็อกซ์ข้ออ่อน 6P, 12P (มิล) ขนาด 1/4" (Universal Socket)

2440M,2445M

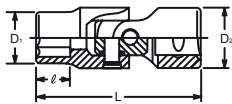

2440M (6 เหลี่ยม)



2445M (12 เหลี่ยม)

ขนาด (mm.)	D ₁ (mm.)	D ₂ (mm.)	ℓ (mm.)	L (mm.)	6P/12P ราคาถูกละ
4	6.7	13	4.8	31.5	
5	8.2	13	5.3	32.0	
6	9.2	13	6.1	33.0	
7	10.5	13	6.5	33.0	
8	11.7	13	7.0	34.0	
9	13.0	13	7.0	34.0	
10	14.2	13	8.3	35.0	
11	15.5	13	9.5	36.0	
12	16.7	13	10.0	37.0	
13	18.0	13	10.5	37.0	
14	19.2	13	10.5	37.0	

บ็อกซ์ข้ออ่อน 6P, 12P (นิ้ว) ขนาด 1/4" (Universal Socket)

2440A,2445A

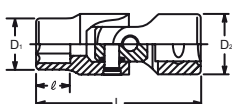

2440A (6 เหลี่ยม)



2445A (12 เหลี่ยม)

ขนาด (Inch)	D ₁ (mm.)	D ₂ (mm.)	ℓ (mm.)	L (mm.)	6P/12P ราคาถูกละ
1/4	9.8	13	6.5	33.0	
5/16	11.7	13	7.0	34.0	
3/8	13.7	13	8.3	35.0	
7/16	15.5	13	9.5	36.0	
1/2	18.0	13	10.5	37.0	
9/16	19.2	13	10.5	37.0	

บ็อกซ์ข้ออ่อน ท็อกซ์ ขนาด 1/4" (Torx Universal Socket)

2440T

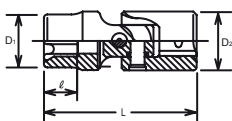

2440T(ท็อกซ์ E)

ขนาด	D ₁ (mm.)	D ₂ (mm.)	ℓ (mm.)	L (mm.)	2440T ราคาถูกละ
E6	8.0	13	5.0	31.9	
E8	9.8	13	6.6	33.1	
E10	11.7	13	7.4	33.6	
E12	14.2	13	9.0	35.1	

บ็อกซ์ข้ออ่อน Nut Grip 6P (มิล) ขนาด 1/4" (Nut Grip Universal Socket) 2441M

ขนาด (mm.)	D ₁ (mm.)	D ₂ (mm.)	ℓ (mm.)	L (mm.)	2441M ราคาถูกละ
8	12.3	13	5	32.0	
10	14.5	13	6	32.5	
12	16.8	13	7	34.0	
13	18.0	13	8	35.0	

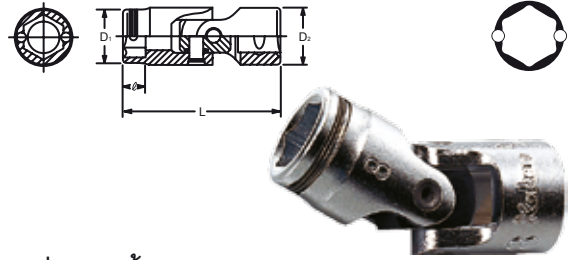

NutGrip: ลูกปืน 2 ลูกหาหน้าที่จับหัวนอตไว้ ช่วยในการทำงานที่สะดวกขึ้น

2441M

ข้ออ่อนเดือยไพล์ 6 เหลี่ยม (มิล) ขนาด 1/4" (Universal Hex Socket) 2430M

ขนาด (mm.)	D (mm.)	ℓ (mm.)	L (mm.)	2430M ราคาถูกละ
3	13	5.5	40	
4	13	5.5	40	
5	13	6.5	40	
6	13	7.5	40	

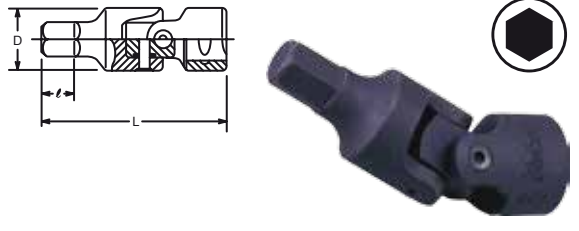

2430M

ข้ออ่อนเดือยไพล์ หัวทอร์ค ขนาด 1/4" (Universal Torx Socket) 2430T

ขนาด	D (mm.)	L (mm.)	2430T ราคาถูกละ
T8	13	42	
T9	13	42	
T10	13	42	
T15	13	42	
T20	13	42	
T25	13	42	
T27	13	42	
T30	13	42	

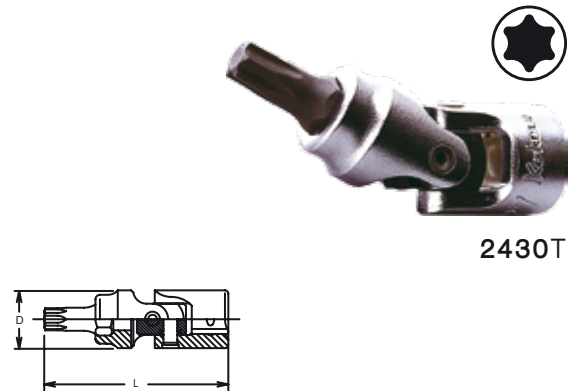

2430T

บ็อกซ์เดือยไพล์ ปากแฉก ขนาด 1/4" (Phillips Bit Socket) 2000-28(PH)

ขนาด #	D (mm.)	L (mm.)	2000-28(PH) ราคาถูกละ
1	12	28	
2	12	28	
3	12	28	
4	13.1	28	

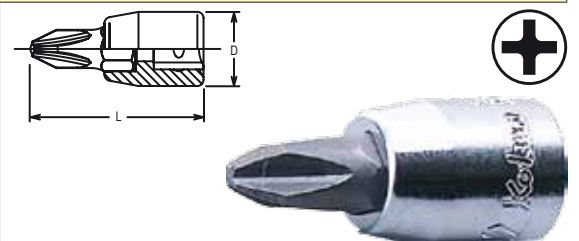

2000-28(PH)

บ็อกซ์เดือยไพล์ ปากแบน ขนาด 1/4" (Slotted Bit Socket) 2005-25

ขนาด (mm.)	TxW (mm.)	D (mm.)	L (mm.)	2005-25 ราคาถูกละ
3	0.5 X 3.0	12.0	25	
4	0.8 X 4.0	12.0	25	
5	1.0 X 5.5	12.0	25	
6	1.2 X 6.5	13.1	25	
8	1.2 X 8.0	13.1	25	
9	1.6 X 8.0	13.1	25	
10	1.8 X 10	14.3	25	

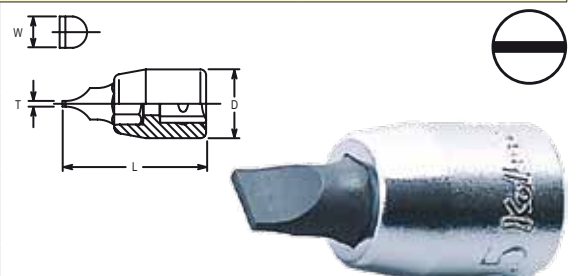

2005-25

1/4"
6.35mm**Koken**

หน้า 7

บ็อกซ์เดือยโพล์ หกเหลี่ยม ขนาด 1/4" (มิล) (Inhex Bit Socket)

2010M



2010M

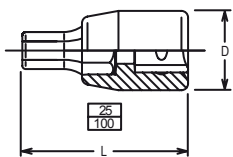

ขนาด (mm.)	D (mm.)	ราคาถูกละ	
		L 25mm.	L 100mm.
2.5	12.0		
3	12.0		
4	12.0		
5	12.0		
6	12.0		
7	13.1		
8	13.1		
9	14.3		
10	14.3		

บ็อกซ์เดือยโพล์ หกเหลี่ยม ขนาด 1/4" (นิ้ว) (Inhex Bit Socket)

2010A



2010A

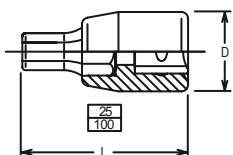

ขนาด (Inch)	D (mm.)	ราคาถูกละ	
		L 25mm.	L 100mm.
1/8	12.0		
5/32	12.0		
3/16	12.0		
7/32	12.0		
1/4	12.0		
9/32	13.1		
5/16	13.1		
3/8	14.3		

บ็อกซ์เดือยโพล์ 12แฉก ขนาด 1/4" (XZN Bit Socket)

2020



2020

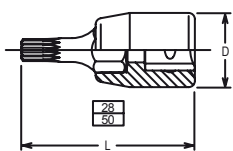

ขนาด	D (mm.)	ราคาถูกละ	
		L 32mm.	L 50mm.
M4	12.0		
M5	12.0		
M6	12.0		
M8	13.1		

บ็อกซ์เดือยโพล์ ท็อกซ์ ขนาด 1/4" (Torx Bit Socket)

2025T



2025T

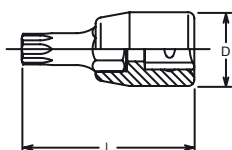

ขนาด	D (mm.)	ราคาถูกละ		
		L 28 mm.	L 32 mm.	L 80 mm.
T8	12			
T9	12			
T10	12			
T15	12			
T20	12			
T25	12			
T27	12			
T30	12			
T40	12			

บ็อกซ์เดือยโผล่ ท็อกซ์ มีรู ขนาด 1/4" (Tamper Resistant Torx Bit Socket) 2025TH

ขนาด	D (mm.)	L (mm.)	2025TH ราคาถูกละ
T10H	12	28	
T15H	12	28	
T20H	12	28	
T25H	12	28	
T27H	12	28	
T30H	12	28	
T40H	12	28	

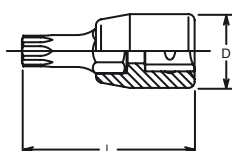

2025TH

บ็อกซ์เดือยโผล่ ท็อกซ์ มีรู 2025TH ชุด 7 ชิ้น RS2025/7-L28(TH)

ประกอบด้วย 2025TH-28	ราคาชุดละ
T10H, T15H, T20H, T25H, T27H, T30H, T40H	



RS2025/7-L28(TH)

บ็อกซ์เดือยโผล่ ท็อกซ์พลัส ขนาด 1/4" (Torx Plus Bit Socket) 2025-28IP

ขนาด	D (mm.)	L (mm.)	2025-28IP ราคาถูกละ
8IP	12	28	
9IP	12	28	
10IP	12	28	
15IP	12	28	
20IP	12	28	
25IP	12	28	
27IP	12	28	
30IP	12	28	
40IP	12	28	

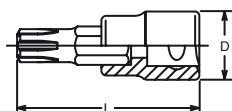

2025-28IP

บ็อกซ์เดือยโผล่ ท็อกซ์ 5 แฉก ขนาด 1/4" (Penta-Lobe Bit Socket) 2025-28PR

ขนาด	D (mm.)	L (mm.)	2025-28PR ราคาถูกละ
8PR	12	28	
9PR	12	28	
10PR	12	28	
15PR	12	28	
20PR	12	28	
25PR	12	28	
27PR	12	28	
30PR	12	28	
40PR	12	28	

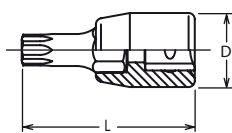

2025-28PR



บ็อกซ์เดือยโผล่ ท็อกซ์ 5 แฉก ขนาด 1/4" + 3/8" ชุด 11 ชิ้น RSX025/11-PR

รหัสสินค้าในชุด	รายละเอียด	ราคาชุดละ
2025.28PR	ลูกบ็อกซ์เดือย 5 แฉก ขนาด 8PR, 10PR, 15PR, 20PR, 25PR, 27PR, 30PR	
3025.50PR	ลูกบ็อกซ์เดือย 5 แฉก ขนาด 40PR, 45PR, 50PR, 55PR	



RSX025/11-PR

1/4"
6.35mm**Koken**

หน้า 9

ด้ามพรี ด้ามเหล็กกลิ้งลาย ยาว 125 mm. (5")

2749N



2749N

ขนาด	L (mm.)	D (mm.)	T (mm.)	ราคาอันละ
1/4"	125	25	18	

ชุดซ่อม 2749RK	ราคาชุดละ	
----------------	-----------	--

ด้ามพรี ด้ามยาง ยาว 125 mm. (5")

2749G



2749G

ขนาด	L (mm.)	D (mm.)	T (mm.)	ราคาอันละ
1/4"	125	25	18	

ชุดซ่อม 2749RK	ราคาชุดละ	
----------------	-----------	--

ด้ามพรี ด้ามยาง กดปุ่ม ยาว 125 mm. (5")

2749GB



2749GB

ขนาด	L (mm.)	D (mm.)	T (mm.)	ราคาอันละ
1/4"	125	25	18	

ชุดซ่อม 2749BRK	ราคาชุดละ	
-----------------	-----------	--

ด้ามพรี ยาว 125mm. (5") สำหรับดอกไขควง แกน 1/4"

2749P-1/4HF



2749P-1/4HF

ขนาด	L (mm.)	L (Inch)	ราคาอันละ
1/4"	125	5"	

ชุดซ่อม 2749P-1/4HFRK	ราคาชุดละ	
-----------------------	-----------	--

ใช้ร่วมกับดอกไขควง แกน 1/4" ดูหน้า 103

ด้ามพรี หัวพับ ยาว 165mm. (6.1/2") สำหรับดอกไขควง แกน 1/4"

2774P-1/4HF



2774P-1/4HF

ขนาด	L (mm.)	L (Inch)	ราคาอันละ
1/4"	165	6.1/2"	

ชุดซ่อม 2749P-1/4HFRK	ราคาชุดละ	
-----------------------	-----------	--

ใช้ร่วมกับดอกไขควง แกน 1/4" ดูหน้า 103

ด้ามพรี หัวกลม ยาว 125 mm. (5") (Reversible Ratchet)

2752N



2752N

ขนาด	L (mm.)	D (mm.)	T (mm.)	ราคาอันละ
1/4"	125	26.5	19.8	

ชุดซ่อม 2752RK	ราคาชุดละ	
----------------	-----------	--

ด้ามพรี ด้ามเหล็กกลิ้งลาย ยาว 115 mm. (4.1/2") (Reversible Ratchet)

2753N



2753N

ขนาด	L (mm.)	D (mm.)	T (mm.)	ราคาอันละ
1/4"	115	22	18.7	

ชุดซ่อม 2753RK	ราคาชุดละ	
----------------	-----------	--

ด้ามฟรี ด้ามเหล็กกลิ้งลาย กดปุ่ม ยาว 115 mm. (4.1/2") (Reversible Ratchet) 2753NB

ขนาด	L(mm.)	D(mm.)	T(mm.)	ราคาอันละ
1/4"	115	22	18.7	

ชุดซ่อม 2753BRK	ราคาชุดละ	
-----------------	-----------	--



2753NB

ด้ามฟรี ด้ามเรียบ (Reversible Ratchet) 2753P

ขนาด	D(mm.)	T(mm.)	ราคาอันละ	
			115 mm. (4.1/2")	160mm.(6.1/4")
1/4"	22	18.7		

ชุดซ่อม 2753RK	ราคาชุดละ	
----------------	-----------	--



2753P

ด้ามฟรี ด้ามเรียบ กดปุ่ม ยาว 115 mm. (4.1/2") (Reversible Ratchet) 2753PB

ขนาด	L(mm.)	D(mm.)	T(mm.)	ราคาอันละ
1/4"	115	22	18.7	

ชุดซ่อม 2753BRK	ราคาชุดละ	
-----------------	-----------	--



2753PB

ด้ามฟรี สั้น 75 mm. (3") (Reversible Ratchet) 2753PS

ขนาด	L(mm.)	D(mm.)	T(mm.)	ราคาอันละ
1/4"	75	22	18.7	

ชุดซ่อม 2753RK	ราคาชุดละ	
----------------	-----------	--



2753PS

ด้ามฟรี ด้ามยาง ยาว 115 mm. (4.1/2") (Reversible Ratchet) 2753J

ขนาด	L(mm.)	D(mm.)	T(mm.)	ราคาอันละ
1/4"	115	22	18.7	

ชุดซ่อม 2753RK	ราคาชุดละ	
----------------	-----------	--



2753J

ด้ามฟรี ด้ามยาง กดปุ่ม ยาว 115 mm. (4.1/2") (Reversible Ratchet) 2753JB

ขนาด	L(mm.)	D(mm.)	T(mm.)	ราคาอันละ
1/4"	115	22	18.7	

ชุดซ่อม 2753BRK	ราคาชุดละ	
-----------------	-----------	--



2753JB

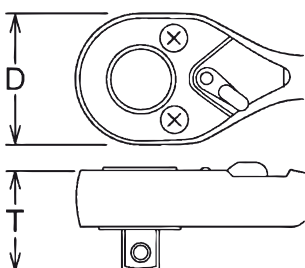

1/4"
6.35mm**Koken**

หน้า 11

ด้ามพรี คอพับ ด้ามลั้งลาย ยาว 165 mm. (6.1/2") (Reversible Ratchet) 2774N



ขนาด	L(mm.)	D(mm.)	T(mm.)	ราคาอันละ
1/4"	165	25	18.5	

ชุดซ่อม 2749RK	ราคาชุดละ	
----------------	-----------	--



2774N

ด้ามพรี คอพับ ด้ามเรียบ ยาว 165 mm. (6.1/2") (Reversible Ratchet) 2774P



ขนาด	L(mm.)	D(mm.)	T(mm.)	ราคาอันละ
1/4"	165	25	18.5	

ชุดซ่อม 2749RK	ราคาชุดละ	
----------------	-----------	--



2774P

ด้ามพรี คอพับ ด้ามเรียบ ยาว 120 mm. (5") (Reversible Ratchet) 2774PS



ขนาด	L(mm.)	D(mm.)	T(mm.)	ราคาอันละ
1/4"	120	25	18.5	

ชุดซ่อม 2749RK	ราคาชุดละ	
----------------	-----------	--



2774PS

ด้ามพรี คอพับ ด้ามยาง ยาว 165 mm. (6.1/2") (Reversible Ratchet) 2774J



ขนาด	L(mm.)	D(mm.)	T(mm.)	ราคาอันละ
1/4"	165	25	18.5	

ชุดซ่อม 2749RK	ราคาชุดละ	
----------------	-----------	--



2774J

ด้ามพรี คอพับ ด้ามยาง ยาว 120 mm. (5") (Reversible Ratchet) 2774JS



ขนาด	L(mm.)	D(mm.)	T(mm.)	ราคาอันละ
1/4"	120	25	18.5	

ชุดซ่อม 2749RK	ราคาชุดละ	
----------------	-----------	--



2774JS

ข้อต่อ หัวพรี (Ratchet Adapter) 2755



ขนาด	L(mm.)	ราคาอันละ
1/4"	40	

ชุดซ่อม 2755RK	ราคาชุดละ	
----------------	-----------	--

2755

หัวขัน (Quick Spinner) 2756





2756

ขนาด	L(mm.)	ราคาอันละ
1/4"	22	

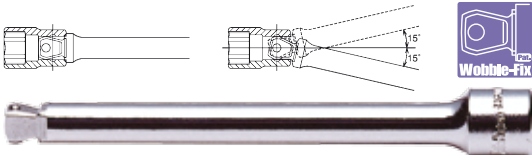
ข้อต่อ (Extension Bar)						2760
L(mm.)	L(Inch)	ราคาอันละ	L(mm.)	L(Inch)	ราคาอันละ	 2760
50	2"		300	12"		
100	4"		350	14"		
150	6"		400	16"		
200	8"		600	24"		
250	10"					

ข้อต่อ หัวกุ่มม (Wobble Extension Bar)			2763
L(mm.)	L(Inch)	ราคาอันละ	 2763
28	1.1/8"		
50	2"		
75	3"		
100	4"		

ข้อต่อ แกนสปริง (Flexible Extension Bar)			2762
L(mm.)	L(Inch)	ราคาอันละ	 2762
300	12"		

ด้ามบ็อกซ์ ด้ามเหล็กกลิ้งลาย ยาว 130 mm. (Hinge Handle)				2768N
ขนาด	L(mm.)	L(inch)	ราคาอันละ	 2768N
1/4"	130	5"		
ชุดซ่อม 2768RK		ราคาชุดละ		

ด้ามบ็อกซ์ ด้ามเรียบ ยาว 130 mm. (Hinge Handle)				2768P
ขนาด	L(mm.)	L(inch)	ราคาอันละ	 2768P
1/4"	130	5"		
ชุดซ่อม 2768RK		ราคาชุดละ		

ด้ามบ็อกซ์ ด้ามยาง ยาว 130 mm. (Hinge Handle)				2768G
ขนาด	L(mm.)	L(inch)	ราคาอันละ	 2768G
1/4"	130	5"		
ชุดซ่อม 2768RK		ราคาชุดละ		

ด้ามบ็อกซ์ ด้ามยาง ยาว 130 mm. (Hinge Handle)				2768J
ขนาด	L(mm.)	L(inch)	ราคาอันละ	 2768J
1/4"	130	5"		
ชุดซ่อม 2768RK		ราคาชุดละ		

ไขควงข้อต่อ ด้ามยาง (Spin Type Handle)				2769N
ขนาด	L(mm.)	L(inch)	ราคาอันละ	 2769N
1/4"	150	6"		
	220	9"		

1/4"
6.35mm**Koken**

หน้า 13

ไขควงข้อต่อ หัวหมุน ด้ามยาง (Spin Type Handle Wobble-Fix)

2769NWF



ขนาด	L(mm.)	L(inch)	ราคาอันละ
1/4"	150	6"	
	220	9"	

2769NWF

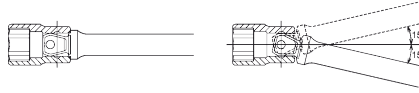

ไขควงข้อต่อ ด้ามพลาสติก (Spin Type Handle)

2769F



ขนาด	L(mm.)	L(inch)	ราคาอันละ
1/4"	150	6"	

2769F

ไขควงข้อต่อ หัวพับได้ 90 องศา ด้ามยาง ยาว 160 mm. (Folding Socket Driver)

2769H



ขนาด	L(mm.)	L(inch)	ราคาอันละ
1/4"	160	6.1/4"	

2769H

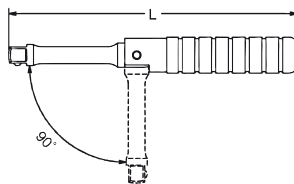

ข้ออ่อน ขนาด 1/4" (Universal Joint)

2770

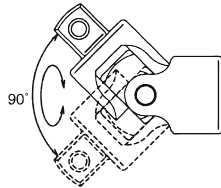

ขนาด	L(mm.)	ราคาอันละ
1/4"	33	

2770

ด้ามคหวง ขนาด 1/4" (Speed Handle)

2780



ขนาด	L(mm.)	ราคาอันละ
1/4"	350	

2780

ด้ามเลื่อน ขนาด 1/4" (T-Handle)

2785



ขนาด	L(mm.)	L(Inch)	ราคาอันละ
1/4"	115	4.1/2"	

2785

ข้อเพิ่ม ขนาด 1/4" --> 3/8" (Adaptor)

2233A





ขนาด	L(mm.)	ราคาอันละ
1/4" --> 3/8"	22	

2233A

บ็อกซ์ชุด 25 ชิ้น (นิ้ว + มิล) ในกล่องเหล็ก (ลูกบ็อกซ์ 6P)			2201AM+C
รหัสสินค้าในชุด	รายละเอียด	ราคาชุดละ	
2400M	ลูกบ็อกซ์ 6P ขนาด 4, 5, 5.5, 6, 7, 8, 9, 10, 11, 12, 13 mm.		
2400A	ลูกบ็อกซ์ 6P ขนาด 3/16", 7/32", 1/4", 9/32", 5/16", 11/32", 3/8", 7/16", 1/2"		
2753N	ด้ามฟรี ด้ามเหล็กกลิ้งลาย		
2760-100	ข้อต่อ ยาว 100mm. (4")		
168C	ไขควงสลัก 4" ด้ามยาง		
2770	ข้ออ่อน		
2785	ด้ามเลื่อน ยาว 115mm. (4.1/2")		

บ็อกซ์ชุด 25 ชิ้น (นิ้ว + มิล) ในกล่อง ABS (ลูกบ็อกซ์ 6P)			P2201AM
รหัสสินค้าในชุด	รายละเอียด	ราคาชุดละ	
2400M	ลูกบ็อกซ์ 6P ขนาด 4, 5, 5.5, 6, 7, 8, 9, 10, 11, 12, 13 mm.		
2400A	ลูกบ็อกซ์ 6P ขนาด 3/16", 7/32", 1/4", 9/32", 5/16", 11/32", 3/8", 7/16", 1/2"		
2753N	ด้ามฟรี ด้ามเหล็กกลิ้งลาย		
2760-100	ข้อต่อ ยาว 100mm. (4")		
2769N-150	ไขควงหัวบ็อกซ์ ด้ามยาง 150mm. (6")		
2770	ข้ออ่อน		
2785	ด้ามเลื่อน ยาว 115mm. (4.1/2")		

บ็อกซ์ชุด 12 ชิ้น (มิล) ในกล่องเหล็ก (ลูกบ็อกซ์ 6P)			2203M
รหัสสินค้าในชุด	รายละเอียด	ราคาชุดละ	
2400M	ลูกบ็อกซ์ 6P ขนาด 4, 4.5, 5, 5.5, 6, 7, 8, 9, 10, 11, 13 mm.		
2769H-160	ไขควงข้อต่อ พับได้ 90 องศา		
			2203M

บ็อกซ์ชุด 10 ชิ้น (นิ้ว) ในกล่องเหล็ก (ลูกบ็อกซ์ 6P)			2203A
รหัสสินค้าในชุด	รายละเอียด	ราคาชุดละ	
2400A	ลูกบ็อกซ์ 6P ขนาด 3/16", 7/32", 1/4", 9/32", 5/16", 11/32", 3/8", 7/16", 1/2"		
2769H-160	ไขควงข้อต่อ พับได้ 90 องศา		
			2203A

บ็อกซ์ชุด 16 ชิ้น (มิล) ในกล่องเหล็ก (ลูกบ็อกซ์ 6P, 8P) 2250M



2250M

รหัสสินค้าในชุด	รายละเอียด	ราคาชุดละ
2400M	ลูกบ็อกซ์ 6P ขนาด 5, 6, 7, 8, 9, 10, 11, 12 mm.	
2415M	ลูกบ็อกซ์ 8P ขนาด 8, 10 mm.	
2753N	ด้ามพรี ด้ามเหล็กกลิ้งลาย	
2760-50	ข้อต่อ ยาว 50mm. (2")	
2760-150	ข้อต่อ ยาว 150mm. (6")	
2768N-130	ด้ามบ็อกซ์ ด้ามเหล็กกลิ้งลาย 5"	
2770	ข้ออ่อน	
2785	ด้ามเลื่อน ยาว 115mm. (4.1/2")	

บ็อกซ์ชุด 16 ชิ้น (นิ้ว) ในกล่องเหล็ก (ลูกบ็อกซ์ 6P, 8P) 2250A



2250A

รหัสสินค้าในชุด	รายละเอียด	ราคาชุดละ
2400A	ลูกบ็อกซ์ 6P ขนาด 7/32", 1/4", 9/32", 5/16", 11/32", 3/8", 7/16"	
2415A	ลูกบ็อกซ์ 8P ขนาด 1/4", 5/16", 3/8"	
2753N	ด้ามพรี ด้ามเหล็กกลิ้งลาย	
2760-50	ข้อต่อ ยาว 50mm. (2")	
2760-150	ข้อต่อ ยาว 150mm. (6")	
2768N-130	ด้ามบ็อกซ์ ด้ามเหล็กกลิ้งลาย 5"	
2770	ข้ออ่อน	
2785	ด้ามเลื่อน ยาว 115mm. (4.1/2")	

บ็อกซ์ชุด 16 ชิ้น (มิล) ในกล่อง ABS (ลูกบ็อกซ์ 6P) P2251M



P2251M

รหัสสินค้าในชุด	รายละเอียด	ราคาชุดละ
2400M	ลูกบ็อกซ์ 6P ขนาด 4, 4.5, 5, 5.5, 6, 7, 8, 9, 10, 11, 12, 13 mm.	
2753N	ด้ามพรี ด้ามเหล็กกลิ้งลาย	
2760-50	ข้อต่อ ยาว 50mm. (2")	
2760-150	ข้อต่อ ยาว 150mm. (6")	
2768N-130	ด้ามบ็อกซ์ ด้ามเหล็กกลิ้งลาย 5"	
2770	ข้ออ่อน	
2785	ด้ามเลื่อน ยาว 115mm. (4.1/2")	

บ็อกซ์ชุด 12 ชิ้น ในกล่องเหล็ก 2254M



2254M

รหัสสินค้าในชุด	รายละเอียด	ราคาชุดละ
101P	ดอกไขควงแฉก #1, #2, #3	
101S	ดอกไขควงแบน 1X7, 1.2X7	
101H	ดอกไขควงหกเหลี่ยม 3, 4, 5 mm.	
101A	ข้อต่อ	
102NA	แหวนพรี 1/4" x 5/16"	
2769F	ไขควงข้อต่อ ด้ามพลาสติก	
2137	ข้อต่อจับดอกไขควงแกน 1/4"	

บ็อกซ์ชุด 31 ชิ้น (มิล) ในกล่องเหล็ก (ลูกบ็อกซ์ 6P)			2257M+C
รหัสสินค้าในชุด	รายละเอียด	ราคาชุดละ	
2400M	ลูกบ็อกซ์ 6P ขนาด 4, 4.5, 5, 5.5, 6, 7, 8, 9, 10, 11, 12 mm.		
2000-28	บ็อกซ์เดือยโพล์แฉก #1, #2, #3, #4		
2005-25	บ็อกซ์เดือยโพล์แบน 4, 5, 6, 8, 9		
2010M-25	บ็อกซ์เดือยโพล์หกเหลี่ยม 3, 4, 5, 6, 8, 10 mm.		
2753N	ด้ามฟรี ด้ามเหล็กกึ่งลาย		
2760-100	ข้อต่อ ยาว 100mm.		
168C	ไขควงสลัก 4" ด้ามยาง		
2770	ข้ออ่อน		
2785	ด้ามเลื่อน		

บ็อกซ์ชุด 31 ชิ้น (มิล) ในกล่องABS (ลูกบ็อกซ์ 6P)			P2258M
รหัสสินค้าในชุด	รายละเอียด	ราคาชุดละ	
2400M	ลูกบ็อกซ์ 6P ขนาด 4, 5, 5.5, 6, 7, 8, 9, 10, 11, 12, 13 mm.		
2000-28	บ็อกซ์เดือยโพล์แฉก #1, #2, #3		
2005-25	บ็อกซ์เดือยโพล์แบน 4, 5		
2010M-25	บ็อกซ์เดือยโพล์หกเหลี่ยม 3, 4, 5, 6, 8 mm.		
2025-28	บ็อกซ์เดือยโพล์ท็อกซ์ T10, T15, T20, T25, T30		
2753N	ด้ามฟรี ด้ามเหล็กกึ่งลาย		
2760-100	ข้อต่อ ยาว 100mm. (4")		
2769N-150	ไขควงข้อต่อ ยาว 150mm. (6")		
2770	ข้ออ่อน		
2785	ด้ามเลื่อน		
			P2258M

บ็อกซ์ชุด 28 ชิ้น (มิล) ในกล่องเหล็ก (ลูกบ็อกซ์ 6P)			2260M+C
รหัสสินค้าในชุด	รายละเอียด	ราคาชุดละ	
2400M	ลูกบ็อกซ์ 6P ขนาด 4, 5, 5.5, 6, 7, 8, 10, 12 mm.		
2753N	ด้ามฟรี 1/4" ด้ามเหล็กกึ่งลาย		
2760-50	ข้อต่อ 1/4" ยาว 50mm.		
2760-100	ข้อต่อ 1/4" ยาว 100mm.		
168C	ไขควงสลัก 4" ด้ามยาง		
3400M	ลูกบ็อกซ์ 6P ขนาด 8, 10, 11, 12, 13, 14, 15, 17, 18, 19, 21 mm.		
3749N	ด้ามฟรี 3/8" ด้ามเหล็กกึ่งลาย		
3760-75	ข้อต่อ 3/8" ยาว 75mm.		
3760-125	ข้อต่อ 3/8" ยาว 125mm.		
3785	ด้ามเลื่อน 3/8"		
3322A	ข้อลด 3/8" ==> 1/4"		
			2260M+C

บ็อกซ์ชุด 17 ชั้น (มิล) ในกล่องเหล็ก (ลูกบ็อกซ์ 6P) 2261HM

บ็อกซ์ชุด 17 ชั้น (มิล) ในกล่องเหล็ก (ลูกบ็อกซ์ 12P) 2261M



รหัสสินค้าในชุด	รายละเอียด	ราคาชุดละ
2400M หรือ 2405M	ลูกบ็อกซ์ 6P หรือ 12P ขนาด 4, 4.5, 5, 5.5, 6, 7, 8, 9, 10, 11, 12 mm.	
2753N	ด้ามฟรี ด้ามเหล็กกล้า	
2760-50	ข้อต่อ ยาว 50mm. (2")	
2760-150	ข้อต่อ ยาว 150mm. (6")	
2768N-130	ด้ามบ็อกซ์ ด้ามเหล็กกล้า 5"	
2770	ข้ออ่อน	
2785	ด้ามเลื่อน	

2261HM/2261M

บ็อกซ์ชุด 13 ชั้น (มิล) ในกล่องเหล็ก (ลูกบ็อกซ์ 6P) 2262HM

บ็อกซ์ชุด 13 ชั้น (มิล) ในกล่องเหล็ก (ลูกบ็อกซ์ 12P) 2262M



รหัสสินค้าในชุด	รายละเอียด	ราคาชุดละ
2400M หรือ 2405M	ลูกบ็อกซ์ 6P หรือ 12P ขนาด 4, 4.5, 5, 5.5, 6, 7, 8, 9, 10, 11, 12 mm.	
2760-50	ข้อต่อ ยาว 50mm. (2")	
2768N-130	ด้ามบ็อกซ์ ด้ามเหล็กกล้า 5"	

2262M/2262HM

บ็อกซ์ชุด 12 ชั้น (มิล) ในกล่องเหล็ก (ลูกบ็อกซ์ 6P, 8P) 2270M



รหัสสินค้าในชุด	รายละเอียด	ราคาชุดละ
2400M	ลูกบ็อกซ์ 6P ขนาด 5, 6, 7, 8, 9, 10, 11, 12 mm.	
2415M	ลูกบ็อกซ์ 8P ขนาด 8, 10 mm.	
2760-50	ข้อต่อ ยาว 50mm. (2")	
2768N-130	ด้ามบ็อกซ์ ด้ามเหล็กกล้า 5"	

2270M

บ็อกซ์ชุด 12 ชั้น (นิ้ว) ในกล่องเหล็ก (ลูกบ็อกซ์ 6P, 8P)			2270A
รหัสสินค้าในชุด	รายละเอียด	ราคาชุดละ	
2400A	ลูกบ็อกซ์ 6P ขนาด 7/32", 1/4", 9/32", 5/16", 11/32", 3/8", 7/16"		
2415A	ลูกบ็อกซ์ 8P ขนาด 1/4", 5/16", 3/8"		
2760-50	ข้อต่อ ยาว 50mm. (2")		
2768N-130	ด้ามบ็อกซ์ ด้ามเหล็กกลึงลาย 5"		

2270A

บ็อกซ์ชุด 19 ชั้น (มิล) ในกล่องเหล็ก (ลูกบ็อกซ์ 6P)			2275+C
รหัสสินค้าในชุด	รายละเอียด	ราคาชุดละ	
2400M	ลูกบ็อกซ์ 6P ขนาด 5.5, 6, 7, 8, 10, 12, 13 mm.		
2000-28	บ็อกซ์เดือยโพลีแฉก #1, #2, #3		
2005-25	บ็อกซ์เดือยโพลีแบน 6, 8		
2010M-25	บ็อกซ์เดือยโพลีหกเหลี่ยม 3, 4, 5, 6 mm.		
2753N	ด้ามฟรี ด้ามเหล็กกลึงลาย		
2763-50	ข้อต่อ หัวมุม ยาว 50mm.		
168C	ไขควงสลัก 4" ด้ามยาง		

2275+C

บ็อกซ์ชุด 19 ชั้น ในกล่องเหล็ก			2276+C
รหัสสินค้าในชุด	รายละเอียด	ราคาชุดละ	
108P	ดอกไขควงแฉก #1, #2, #3		
108S	ดอกไขควงแบน 4, 5, 6		
108H	ดอกไขควงหกเหลี่ยม 3, 4, 5, 6 mm.		
108T	ดอกไขควงท็อกซ์ T10, T15, T20, T25, T27, T30		
2753PS	ด้ามฟรี ด้ามสั้น เรียบ		
168C	ไขควงสลัก 4" ด้ามยาง		
2137	บ็อกซ์จับดอกไขควง ขนาด 1/4"		

2276+C

บ็อกซ์ชุด 21 ชั้น (มิล) ในกล่องเหล็ก (ลูกบ็อกซ์ 6P)			2277+C
รหัสสินค้าในชุด	รายละเอียด	ราคาชุดละ	
2400M	ลูกบ็อกซ์ 6P ขนาด 5.5, 6, 7, 8, 9, 10, 11, 12, 13 mm.		
2300M	ลูกบ็อกซ์ ยาว 6P ขนาด 5.5, 6, 7, 8, 9, 10, 11, 12, 13 mm.		
2753N	ด้ามฟรี ด้ามเหล็กกลึงลาย		
2763N-75	ข้อต่อหัวมุม ยาว 75 mm.		
168C	ไขควงสลัก 4" ด้ามยาง		

2277+C